

Kolorystyka projektu

Kolorystyka gadżetu jest nawiązaniem do logotypu "Łódź kreuje". Zawarte w nim barwy to: niebieski, magenta, żółty i czarny.

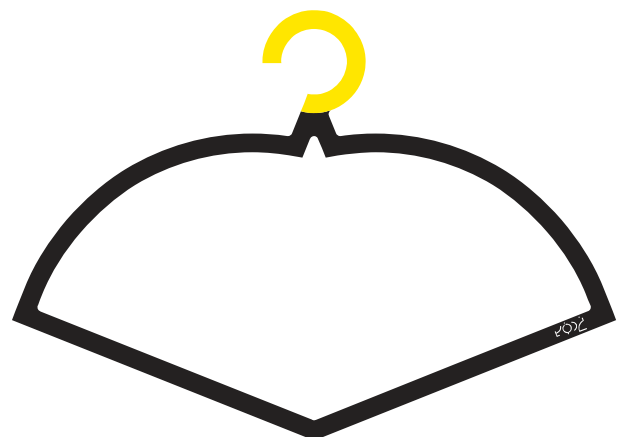

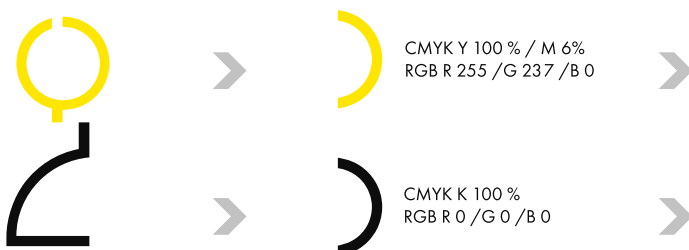
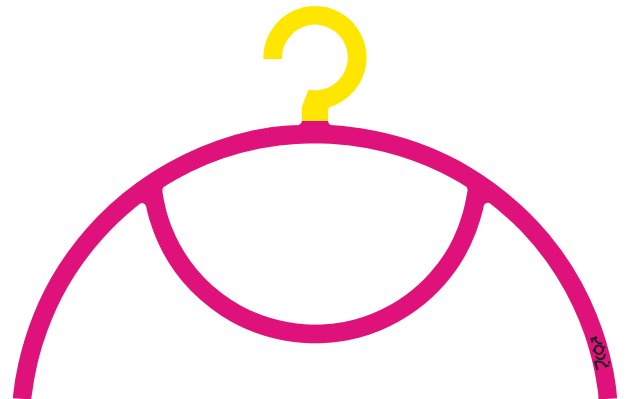
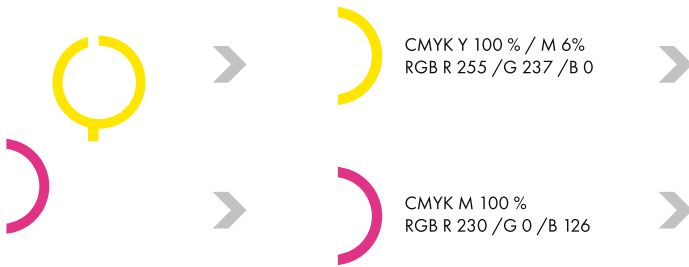
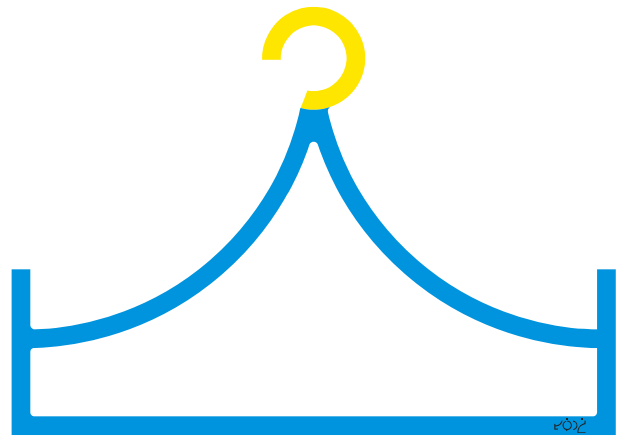
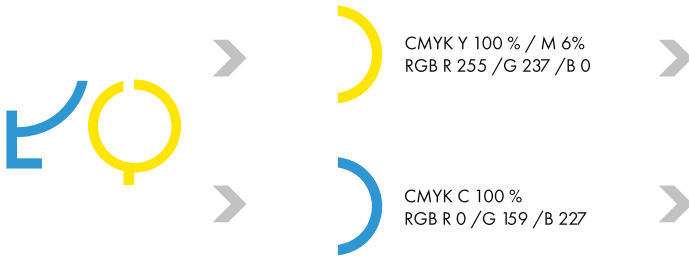
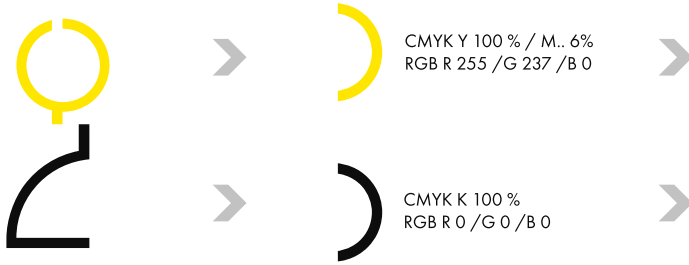
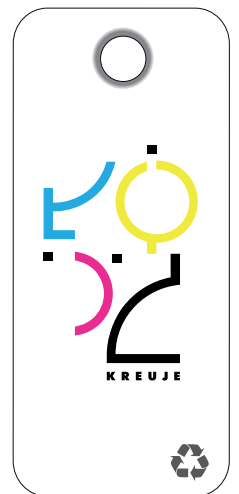

Opis projektu

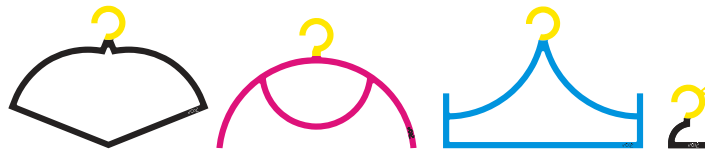

Projekt gadżetu kreatywnego dla Miasta Łodzi, jest nawiązaniem do historii i tradycji przemysłowo - tekstylnej miasta. Gadżet odnosi się również do dzisiejszego mocno rozwijającego się kreatywnego przemysłu mody i projektowania.

Forma i funkcja gadżet przypomina wieszaki na ubrania. Świetnie nadają się one do zawieszania ubrań, chust, czapek, parasolek, toreb, czy nawet kluczy. Najmniejszy z wieszaków, dzięki swojej formie ma zastosowanie wielofunkcyjne. Może posłużyć do wieszania np. ciężkich toreb na blacie stołu, konarach drzewa czy rurkach. Kształt elementu umożliwia stworzenie wieszaka na uchwytych, grzejnikach, i klamkach. Zaprojektowany otwór w górnej części wieszaka służy do spięcia wszystkich elementów gadżetu, jak również pozwala na używanie go jako breloka, czy przywieszki.

Komplet "wieszaków" dzięki zastosowaniu trwałego, ekologicznego i szlachetnego materiału jakim jest drewno, jest "ciepły" w odbiorze, a zarazem ma charakter ekskluzywny. Szlachetności nadaje również fakt, że elementy są wykonane z jednego kawałka sklejk, co przekłada się również na większą wytrzymałość.

Materiał do produkcji gadżetu:

Produkt docelowo ma być wykonany z drewna:

- **sklejka liściasta , gr. 10 mm**

KOLORYSTYKA:

- **druk UV**

- tampodruk

- sublimacja

METODA PRODUKCJI:

- Frezowanie CNC

Materiał do produkcji opakowania:

Opakowanie wykonane całkowicie z papieru/tektury z nadrukiem metoda offsetowa.

Technika druku offsetowego pozwala na naniesienie na papier i karton zarówno prostej grafiki typu logo, czy tekstu, jak i na odwzorowanie fotografii wysokiej rozdzielczości przy zastosowaniu rastra CMYK.

Przywieszka:

Papier z nadrukiem metoda offsetowa

Plastikowe zapinki do kabli do szepiania wieszaków i mocowania przywieszki.

Rysunek wymiarowy / poglądowy projektu

Skala wymiarów - milimetr

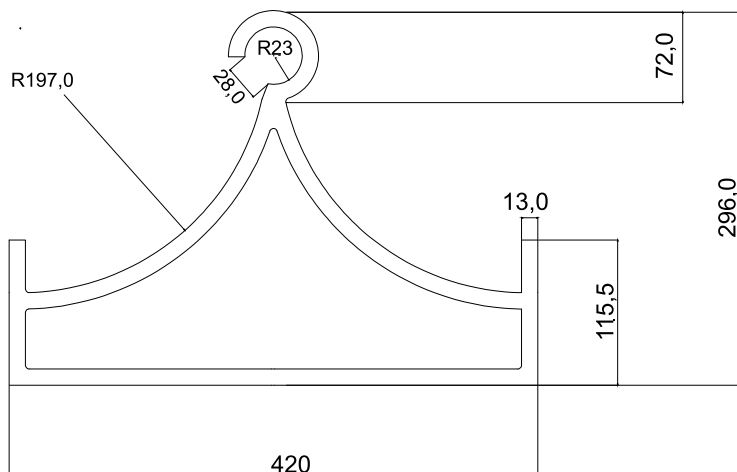
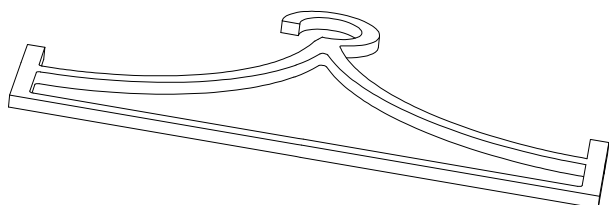
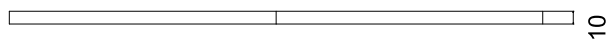
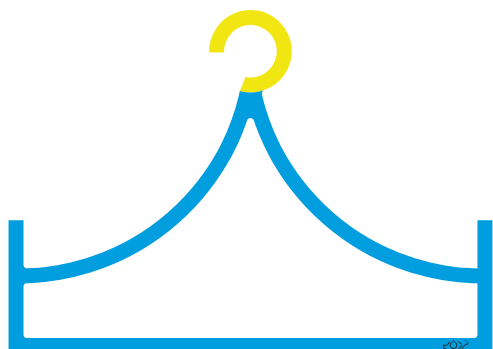
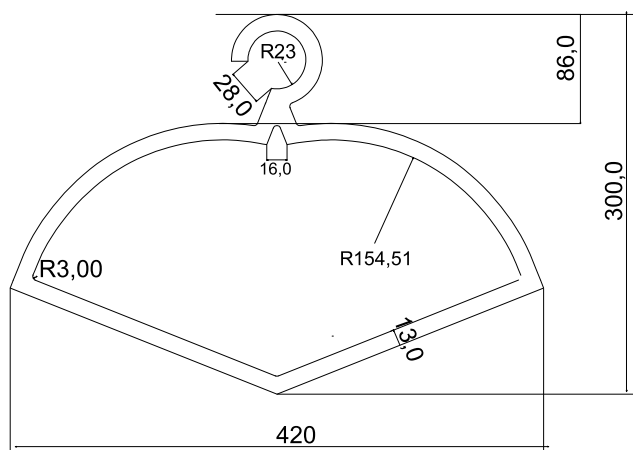
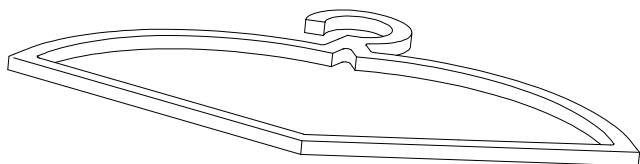
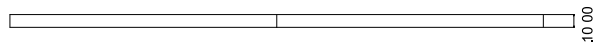
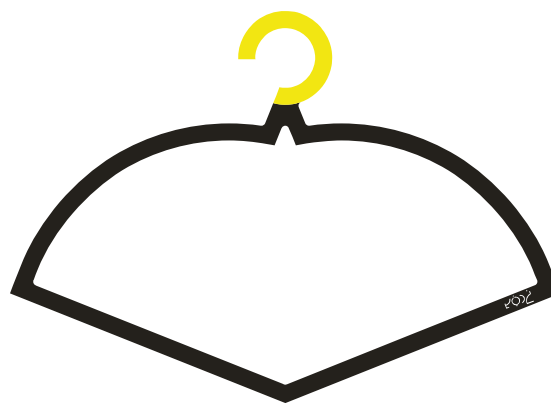

Rysunek wymiarowy / poglądowy projektu

Skala wymiarów - milimetr

